

# キエーロの作り方手順

2016. 8. 23  
安房ふんころがし

## <本体>

1. 4枚の板(3cm×12cm×100cm)に角材(3cm×2.5cm×18cm)をビスでとめる。

ビス: 3.3mm × 40mm  
16本

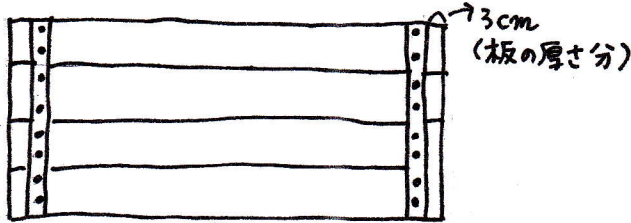

①

2. 3枚の板(3cm×12cm×100cm)に角材を同様にビスでとめる。

ビス: 12本

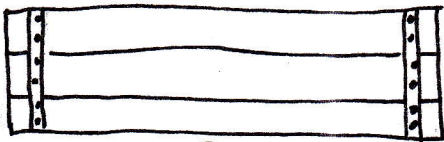

②

3. ①と②に直角に板(3cm×12cm×50cm)を置き、それぞれビスでとめる。

・コススリッドビス  
4.2mm × 65mm  
24本

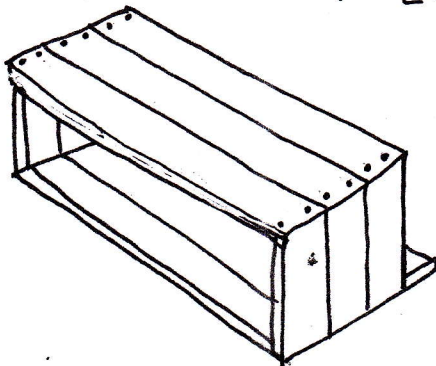

6. 蝶つがいをつける。(2ヶ所)

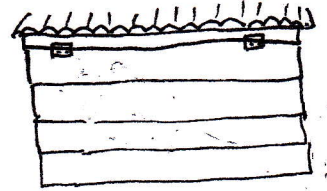

7. フタ(屋根)のストッパーをつける。(適当な長さ・太さの角材)

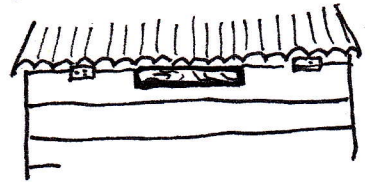

これでできあがり!

トケチップ(土)を入れて  
日なたに置いて、さっく  
生ごみキエーロ!

## <屋根>

4. 屋根のわくを角材で組み立て、ビスでとめる。

4本 太さ長に使う  
スリムビス12本  
(3.8mm × 65mm)

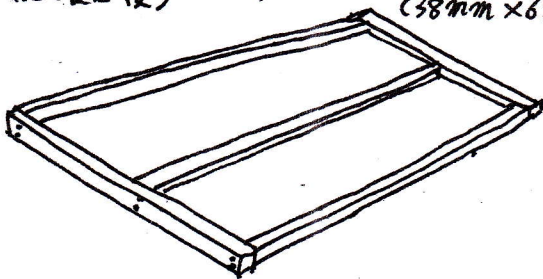

5. 透明ポリカ波板を傘釘でとりつける。

傘釘 38mm  
18本



波板のカブに、  
さうように、打ち  
すぎないようにする。

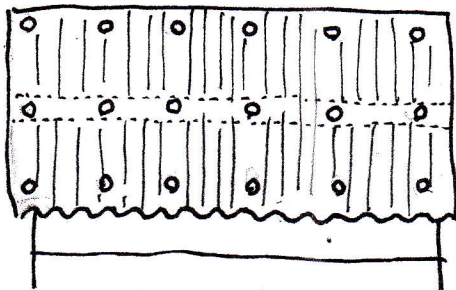

## <木の表・裏>

木表... なのらか



木裏... あらい、  
ささくれる



乾燥 → 木表の方に  
反る性質がある

\* キエーロは 木表が表面に  
なるよう作ります。